



DAIKIN ROOM AIR CONDITIONER

# ÜZEMELTETÉSI KÉZIKÖNYV



## MODELEK

- FTXB20C2V1B
- FTXB25C2V1B
- FTXB35C2V1B



# TARTALOMJEGYZÉK

## **ÜZEMELTETÉS ELŐTT OLVASSA EL**

---

Biztonsági óvintézkedések .....	2
Alkatrészek neve .....	4
Előkészületek az üzemeltetés előtt .....	7

## **ÜZEMELTETÉS**

---

AUTO · SZÁRÍTÁS · HŰTÉS · FŰTÉS · VENTILÁTOR üzemmód .....	9
A levegőáramlás irányának módosítására szolgál .....	11
KÉNYELMI LÉGFÚVÁS üzemmód .....	13
ERŐTELJES üzemmód .....	14
ECONO üzemmód .....	15
KIKAPCSOLÁSI IDŐZÍTŐ üzemmód .....	16
BEKAPCSOLÁSI IDŐZÍTŐ üzemmód .....	17

## **KARBANTARTÁS**

---

Karbantartás és tisztítás .....	18
---------------------------------	----

## **HIBAKERESÉS**

---

Hibaelhárítás .....	22
---------------------	----

# Biztonsági óvintézkedések

- Tartsa olyan helyen ezt a kézikönyvet, ahol a kezelő könnyen megtalálja.
- Olvassa el figyelmesen ezt a kézikönyvet, mielőtt a készüléket bekapcsolná.
- Biztonsági okokból a kezelőnek figyelmesen el kell olvasnia az alábbi figyelmeztetéseket.
- A kézikönyv az óvintézkedéseket a FIGYELEM vagy a VIGYÁZAT kategóriába sorolja be. Az alábbiakban felsorolt óvintézkedések teljes körű betartása elengedhetetlen a biztonság megőrzése érdekében.
- Az útmutató eredeti szövege az angol nyelvű szöveg. Az egyéb nyelvű változatok az útmutató eredeti szövegének a fordításai.

## FIGYELEM

Ha nem követi pontosan ezeket az utasításokat, a készülék anyagi károkat, személyi sérüléseket vagy halálos sérüléseket okozhat.

## VIGYÁZAT

Ha nem követi pontosan ezeket az utasításokat, a készülék kis vagy mérsékelt anyagi károkat vagy személyi sérüléseket okozhat.



Soha ne tegye.



Mindenképpen földelje a klímaberendezést.



Ne érintse meg a légkondicionálót (beleértve a távirányítót) nedves kézzel.



Feltétlenül kövesse az utasításokat.





Ne engedje, hogy a légkondicionálót (beleértve a távirányítót) nedvesség érje.



## FIGYELEM

- A tűz, robbanás vagy sérülés elkerülése érdekében ne működtesse az egységet, amikor káros (például gyúlékony vagy korrozív) gázok észlelhetők az egység közelében.
- Ne tartózkodjon sokáig a légáramlat útjában, mert a káros lehet az egészségére.
- Ne dugja be az ujját, egy rudat vagy más tárgyakat a levegőkimeneti és -bemeneti nyílásokba. Mivel a ventilátor nagy sebességgel forog, sérülést okozhat.
- Ne próbálja meg a légkondicionálót saját maga megjavítani, áthelyezni, módosítani vagy újra felszerelni. A helytelenül elvégzett munka áramütést, tüzet stb. okozhat.
- Javítás vagy újbóli felszerelés előtt vegye fel a kapcsolatot Daikin forgalmazójával tanácsokért és információkért.

- A légkondicionálóban használt hűtőközeg biztonságos. Bár szivárgásnak nem szabad előfordulnia, ha valamilyen okból bármilyen hűtőközeg a szobába szivárog, biztosítsa, hogy nem kerül kapcsolatba semmilyen nyílt lánggal (például gázfűtőkkel, kerozinfűtőkkel vagy gáztűzhelyekkel). 
- Ha a légkondicionáló nem hűt (fűt) megfelelően, előfordulhat, hogy a hűtőközeg szivárog, ezért hívja fel forgalmazóját. Ha olyan javítást végez, amelyhez hűtőközeg hozzáadása szükséges, egyeztesse a javítási műveleteket szervizünk munkatársaival.
- Ne próbálja meg a klímaberendezést saját maga üzembe helyezni. A nem megfelelő munkavégzés vízszivárgást, áramütést vagy tüzet okozhat. Az üzembe helyezéshez vegye fel a kapcsolatot forgalmazójával vagy egy képzett szerelővel.
- Ha bármilyen rendellenességet, például füstszagot érzékel, az áramütés, tűz vagy sérülés elkerülése érdekében állítsa le a működést, és kapcsolja ki a megszakítót. És kérjen utasításokat a forgalmazójától.
- A környezettől függően elképzelhető, hogy földzárlatvédelmi kapcsolót kell felszerelni. A földzárlatvédelmi kapcsoló hiánya áramütést vagy tüzet okozhat.
- A légkondicionálót földelni kell. A nem megfelelő földelés áramütést okozhat. Ne csatlakoztassa a földvezetéket gázvezetékhez, vízvezetékhez, villámhárítóhoz vagy földelt telefonvezetékhez. 



## VIGYÁZAT

- Az állag megóvása érdekében ne használja a berendezést precíziós műszerek, élelmiszerek, növények, állatok vagy művészeti alkotások hűtésére.
- Ne engedjen kisgyermeket, állatokat vagy növényeket a közvetlen légáramlat útjába. 

- Ne helyezzen nyílt lánggal működő készülékeket a készülékből érkező levegő útjába vagy a beltéri egység alá. Ez nem megfelelő égéshez vagy a készülék deformálódásához vezethet a hő miatt.
- Ne zárja el a levegő bemeneti és kimeneti nyílásait. A légáramlás akadályozása nem megfelelő teljesítményt vagy hibás működést eredményezhet.
- Ne álljon vagy üljön a kültéri egységre. A sérülések elkerülése érdekében ne helyezzen semmilyen tárgyat az egységre, és ne távolítsa el a ventilátorvédőt.
- Ne tegyen semmi olyat a beltéri vagy kültéri egység alá, amit óvni kell a nedvességtől. Bizonyos körülmények között a levegőben lévő nedvesség kicsapódhat és lecsöpöghet.
- Hosszabb időközönként ellenőrizni kell az egység rögzítésének és szerelvényeinek épségét.
- Ne érjen a levegőbemeneti nyíláshoz és a kültéri egység alumínium ventilátorszámjához. Ez sérülést okozhat.
- Gyermekek vagy a használat terén tájékozatlan személyek felügyelet nélkül nem használhatják a készüléket.
- A kisgyermekekre felügyelni kell, mert hajlamosak játszani a berendezéssel.
- A készülék tapasztalt vagy képzett felhasználók általi áruházi, könnyűipari vagy mezőgazdasági, illetve nem szakemberek általi kereskedelmi és háztartási használatra lett tervezve.
- A hangnyomás szintje kisebb, mint 70 dB(A).

- 
- Az oxigénhiány elkerülése érdekében megfelelően szellőztesse ki a helyiséget, ha gázégővel felszerelt készüléket használ a légkondicionálóval együtt.
  - A tisztítás előtt ne felejtse el leállítani a készüléket, és kapcsolja ki a megszakítót, vagy húzza ki a tápkábelt.
  - Ne csatlakoztassa a megadottól eltérő áramforráshoz a légkondicionálót. Ez problémákat vagy tüzet okozhat.
  - Úgy helyezze el a lefolyócsőt, hogy megfelelően eltávozzon a folyadék. A hiányos folyadékvezetés eláztathatja az épületet, a bútorokat stb.
  - Ne helyezzen semmilyen tárgyat a kültéri egység közvetlen környezetébe, és akadályozza meg a levelek vagy más hulladék összegyűlését az egység körül.  
A levelek között kis állatok telepedhetnek meg, amelyek bemászhatnak az egységbe. Ha bejutottak az egységbe, ezek az állatok hibás működést, füstöt vagy tüzet okozhatnak, ha hozzáérnek az elektromos alkatrészekhez.



- 
- Ne használja a légkondicionálót nedves kézzel.



- 
- Ne mossa le a beltéri egységet bő vízzel, csak egy enyhén nedves rongyot használjon.
  - Ne tegyen például vizet tartalmazó edényeket vagy bármilyen más a berendezés tetejére. A víz a berendezésbe kerülhet, és tönkretelheti az elektromos szigeteléseket, ami áramütést okozhat.



## Felszerelés helye.

- Vegye fel a kapcsolatot a forgalmazóval, ha a légkondicionálót az alábbi környezettípusokban kívánja üzembe helyezni.
    - Olyan helyeken, ahol olaj, gőz vagy korom van jelen.
    - Sós környezetben, például tengerparti területeken.
    - Olyan helyeken, ahol kénes gázok vannak jelen, például termálforrások közelében.
    - Olyan helyeken, ahol hó zárhatja el a kültéri egységet.
- A kültéri egységben képződött kondenzvíznek megfelelő vízelvezetéssel rendelkező helyre kell áramlania.

## Vegye figyelembe, hogy a zaj zavarhatja a szomszédokat.

- A felszereléshez válasszon az alábbiaknak megfelelő helyet.
  - Olyan hely, amely elég szilárd ahhoz, hogy elbírja az egység tömegét, és amely nem növeli a működés zaját és rezgését.
  - Olyan hely, ahol a kültéri egységből kiáramló levegő vagy a működés zaja nem zavarja a szomszédokat.

## Elektromos huzalozás.

- A tápellátáshoz külön, a légkondicionáló számára fenntartott áramkört használjon.

## A rendszer áthelyezése.

- A légkondicionáló áthelyezése szaktudást és képzettséget igényel. Lépjen kapcsolatba a forgalmazóval, ha költözés vagy átépítés miatt áthelyezésre van szükség.

# Alkatrészek neve

## ■ Beltéri egység

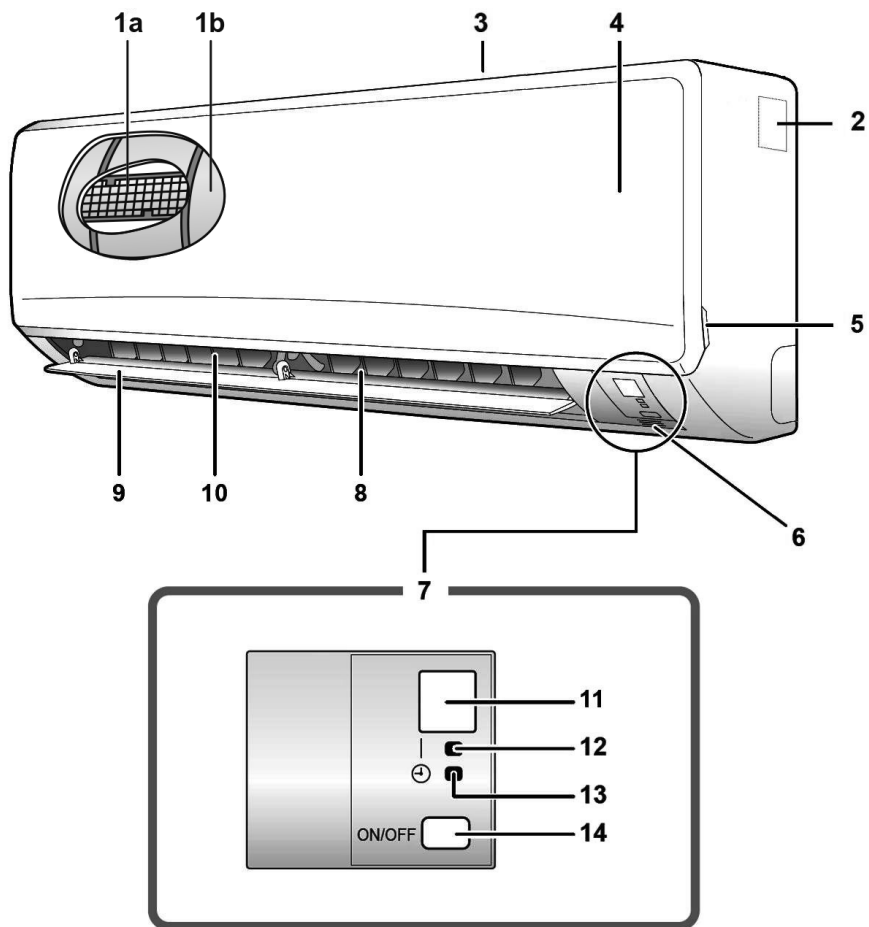

## ■ Kültéri egység

• A kültéri egység néhány modell esetében másképpen nézhet ki.

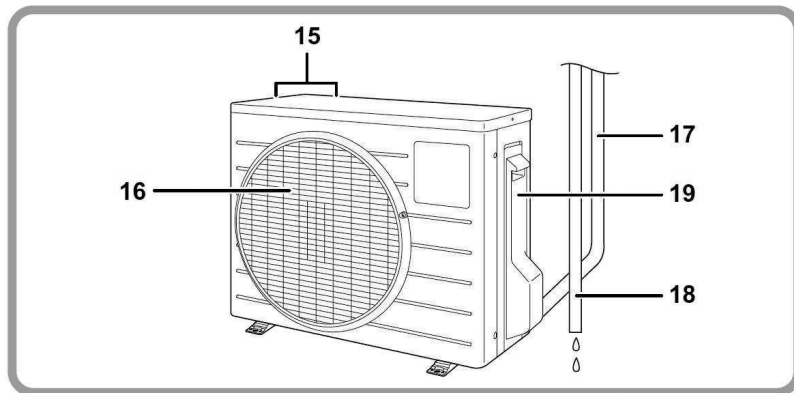

## ■ Beltéri egység

### 1a. Levegőszűrő

### 1b. Titánium-apatit fotokatalitikus levegőszűrő:

- Ezek a szűrők a légszűrők belső oldalára vannak szerelve.

### 2. Modell adattáblája

### 3. Levegőbemenet

### 4. Elülső panel

### 5. Panel füle

### 6. Szobahőmérséklet-érzékelő:

- Észleli az egység körüli levegő hőmérsékletét.

### 7. Kijelző

### 8. Levegőkimenet

### 9. Szárny (vízszintes lap): (11. oldal)

### 10. Terelőlapok (függőleges lapok):

- A terelőlapok a levegőkimeneten belül vannak. (12. oldal)

### 11. Jelfogadó:

- A távirányító jeleit fogadja.
- Amikor az egység jelet fogad, hangjelzés hallható.
  - Működés indítása..... két hangjelzés
  - Beállítások módosítása... bip
  - Működés leállítása ..... hosszan tartó hangjelzés

### 12. MŰKÖDÉS jelzőfénye (zöld)

### 13. IDŐZÍTŐ jelzőfénye (sárga): (16. oldal)

### 14. A beltéri egység BE/KI kapcsolója:

- Nyomja meg egyszer a kapcsolót a működés elindításához.
- Nyomja meg ismét a leállításához.
- Az üzemmóddal kapcsolatban tekintse meg az alábbi táblázatot.

Mód	Hőmérséklet beállítása	Légfúvás sebessége
AUTO	25°C	AUTO

- Ez a kapcsoló akkor hasznos, ha nem találja a távirányítót

## ■ Kültéri egység

### 15. Levegőbemenet (hátsó és oldalsó)

### 16. Levegőkimenet

### 17. Hűtőközegcsövek és egységek közötti huzalozás

### 18. Leeresztőtömlő

### 19. Földelési csatlakozó:

- A fedél alatt található.

# Alkatrészek neve

## ■ Távirányító

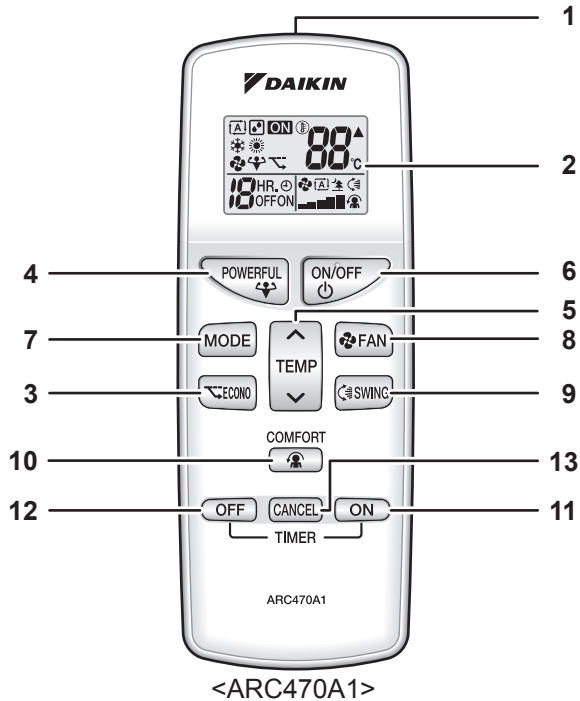

<ARC470A1>

### 1. Jeladó:

- Jeleket küld a beltéri egységnek.

### 2. Kijelző (LCD):

- Az aktuális beállításokat jeleníti meg. (Ezen az ábrán mindegyik rész látható a kapcsolódó kijelzésekkel magyarul a céljából.)

### 3. ECONO gomb:

ECONO üzemmód (15. oldal)

### 4. ERŐTELJES gomb:

ERŐTELJES üzemmód (14. oldal)

### 5. HŐMÉRSÉKLET beállítási gombja:

- A hőmérséklet-beállítás módosítására szolgálnak.

### 6. BE/KI gomb:

- Nyomja meg egyszer a működés elindításához. Nyomja meg ismét a leállításához.

### 7. ÜZEMMÓD választógombja:

- Az üzemmód kiválasztására szolgál. (AUTO/SZÁRÍTÁS/HŰTÉS/FŰTÉS/VENTILÁTOR) (9. oldal)

### 8. VENTILÁTOR beállítási gombja:

- A légfúvás sebességének kiválasztására szolgál.

### 9. LÉGTERELÉS gomb:

- A levegőfúvás irányának módosítására szolgál. (11. oldal)

### 10. KÉNYELMI LÉGFÚVÁS gomb:

KÉNYELMI LÉGFÚVÁS üzemmód (13. oldal)

### 11. BEKAPCSOLÁSI IDŐZÍTŐ gomb:

(17. oldal)

### 12. KIKAPCSOLÁSI IDŐZÍTŐ gomb:

### 13. IDŐZÍTŐ TÖRLÉSE gomb:

- Az időzítőbeállítás törlésére szolgál.



# Előkészületek az üzemeltetés előtt

## ■ Az elemek behelyezése

1. Csúsztatva, majd enyhén felemelve távolítsa el a hátlapot.
2. Helyezzen be két AAA.LR03 (alkáli) szárazelemet.
3. Helyezze vissza a hátlapot a korábbi helyzetbe.

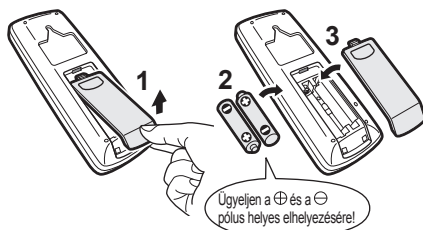

## ■ A távirányító kezelése

- A távirányító használatához irányítsa a jeladót a beltéri egység felé. Ha valami akadályozza az egység és a távirányító közötti jeleket, például függöny, az egység nem fog működni.
- Ne ejtse le a távirányítót. Ne hagyja, hogy nedves legyen.
- A kommunikáció maximális távolsága körülbelül 7 m.

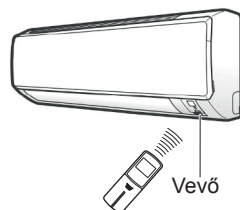

## ■ A távirányító-tartó rögzítése a falon

1. Válasszon egy helyet, ahonnan a jelek eléri az egységet.
2. Rögzítse a tartót egy falon, oszlopon vagy hasonló helyen külön megvásárolt csavarokkal.
3. Akassza a távirányítót a távirányító-tartóra.

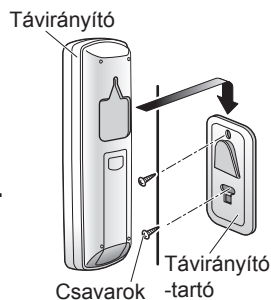

## MEGJEGYZÉS

### ■ Megjegyzések az elemekkel kapcsolatban

- Az elemek cseréjekor ugyanolyan típusú elemeket használjon és mindkét régi elemet cserélje ki.
- Amikor hosszú ideig nem használja a rendszert, vegye ki az elemeket.
- Az elemek körülbelül 1 évig használhatók. Ha azonban egy éven belül elkezd halványodni a távirányító kijelzője vagy romlik a jelfogadási teljesítmény, cserélje ki mindkét elemet új, AAA.LR03 (alkáli) elemmel.
- A mellékelt elemek a rendszer kezdeti használatára szolgálnak. A légkondicionáló gyártási dátumától függően előfordulhat, hogy az elemek csak rövid ideig használhatók.

### ■ Megjegyzések a távirányítóval kapcsolatban

- Ne tegye ki a távirányítót közvetlen napfénynek.
- A jeladón vagy a jelfogón lévő por csökkenti az érzékenységet. Törölje le a port puha ruhával.
- A jelkommunikáció megszakadhat, ha elektronikus indítási típusú fluoreszkáló lámpa (például inverter típusú lámpa) található a helyiségben. Ebben az esetben lépjen kapcsolatba az üzlettel.
- Ha a távirányító jelei más készüléket is működtetnek, helyezze azt a készüléket más helyre, vagy lépjen kapcsolatba az üzlettel.

# Előkészületek az üzemeltetés előtt

## ■ A megszakító bekapcsolása

- A tápellátás bekapcsolása után a beltéri egység szárnya egyszer kinyílik és bezárul a referenciahelyzet beállítása érdekében.

## MEGJEGYZÉS

### ■ Energiatakarékosági tippek

- Ügyeljen arra, hogy ne hűtse (vagy fűtse) túl a helyiséget.

Az energiatakarékoság érdekében a hőmérséklet-beállítást tartsa mérsékelt szinten.

- Az ablakokat takarja el redőnnyel vagy függönnyel.

Ha nem engedi be a napfényt és a kinti levegőt, azzal növelheti a hűtés (vagy a fűtés) hatékonyságát.

- Az eltömődött légszűrők rontják a működési hatékonyságot, és energiapazarlással járnak. A szűrőket körülbelül 2 hetente tisztítsa meg.

### Javasolt hőmérséklet-beállítás

Hűtéshez: 26–28°C

Fűtéshez: 20–24°C

### ■ Megjegyzés

- A légkondicionáló akkor is fogyaszt 15–35 W áramot, amikor nem működik.
- Ha hosszú időn keresztül nem fogja használni a légkondicionálót, például tavasszal vagy nyáron, akkor kapcsolja ki a megszakítót.
- A légkondicionálót csak az alábbi feltételek fennállása esetén használja.

Mód	Üzemelési feltételek	Ha a készüléket a megadott értékektől eltérő feltételek esetén továbbra is működteti
HŰTÉS	Kültéri hőmérséklet: –10 – 46°C Beltéri hőmérséklet: 18 – 32°C Beltéri páratartalom: legfeljebb 80%	<ul style="list-style-type: none"><li>• Előfordulhat, hogy egy biztonsági eszköz leállítja a működést.</li><li>• Páralecsapódás és csöpögés jelentkezhet a beltéri egységen.</li></ul>
FŰTÉS	Kültéri hőmérséklet: –15 – 24°C Beltéri hőmérséklet: 10 – 30°C	<ul style="list-style-type: none"><li>• Előfordulhat, hogy egy biztonsági eszköz leállítja a működést.</li></ul>
SZÁRÍTÁS	Kültéri hőmérséklet: –10 – 46°C Beltéri hőmérséklet: 18 – 32°C Beltéri páratartalom: legfeljebb 80%	<ul style="list-style-type: none"><li>• Előfordulhat, hogy egy biztonsági eszköz leállítja a működést.</li><li>• Páralecsapódás és csöpögés jelentkezhet a beltéri egységen.</li></ul>

- Az ezen hőmérsékleti és páratartományon kívüli működtetés esetén előfordulhat, hogy egy biztonsági eszköz leállítja a rendszert.

# AUTO · SZÁRÍTÁS · HŰTÉS · FŰTÉS · VENTILÁTOR üzemmód

A légkondicionáló a kiválasztott üzemmódban működik.  
A következő bekapcsoláskor a légkondicionáló ugyanazon üzemmódban marad.



## ■ Az üzemelés indítása

### 1. Nyomja meg a **MODE** gombot, és válasszon egy üzemmódot.

- A gomb minden egyes megnyomásával a sorrendben következő üzemmódra léphet.



### 2. Nyomja meg a **ON/OFF** gombot.

- Az "ON" felirat jelenik meg az LCD kijelzőn.
- A MŰKÖDÉS jelzőfénye világítani kezd.



## ■ A készülék leállítása

### 3. Nyomja újra meg a(z) **ON/OFF** gombot.

- Az "ON" felirat eltűnik az LCD kijelzőről.
- A MŰKÖDÉS jelzőfénye kialszik.

## ■ A hőmérséklet-beállítás módosítása

### 4. Nyomja meg a **TEMP** gombot.

AUTO vagy HŰTÉS vagy FŰTÉS üzemmód	SZÁRÍTÁS vagy VENTILÁTOR üzemmód
Nyomja meg a <b>▲</b> gombot a hőmérséklet növeléséhez, a <b>▼</b> gombot pedig a csökkentéséhez.	A hőmérséklet-beállítás nem módosítható.
Állítsa be a kívánt hőmérsékletet.	

# AUTO · SZÁRÍTÁS · HŰTÉS · FŰTÉS · VENTILÁTOR üzemmód

## ■ A légfúvás sebességének módosítása:

5. Nyomja meg a  gombot.

AUTO vagy HŰTÉS vagy FŰTÉS vagy VENTILÁTOR üzemmód	SZÁRÍTÁS üzemmód
A légfúvás sebességének 5 szintje állítható be: " = " – "■", illetve "☰" – "▲". 	A légfúvás sebessége nem módosítható.

- Beltéri egység csendes üzemmódja  
Ha a légáramlás beállítása "▲", akkor a beltéri egység működése halkabb lesz. Használja ezt a zaj csökkentéséhez.

## MEGJEGYZÉS

### ■ Megjegyzések a FŰTÉS üzemmóddal kapcsolatban

- Mivel a légkondicionáló a helyiség felmelegítéséhez a kültéri levegő hőjét a beltérbe vezeti, a fűtési teljesítmény alacsony külső hőmérséklet esetén kisebb. Ha a fűtés hatékonysága elégtelen, ajánlott másik fűtőkészüléket használni a légkondicionálóval együtt.
- A hőszivattyúrendszer a helyiség felmelegítéséhez meleg levegőt keringet a helyiség minden részében. A FŰTÉS üzemmód elindítása után szükség van egy kis időre ahhoz, hogy a helyiség felmelegedjen.
- FŰTÉS üzemmódban jég képződhet a kültéri egységen és ez csökkentheti a fűtési teljesítményt. Ebben az esetben a rendszer jégmentesítési üzemmódba vált, hogy eltávolítsa a jeget.
- A jégmentesítési üzemmód során nem áramlik ki meleg levegő a beltéri egységből.
- Előfordulhat, hogy a jégmentesítési üzemmód során pattogó zaj hallható, ami azonban nem jelenti azt, hogy a légkondicionáló meghibásodott.

### ■ Megjegyzés a HŰTÉS üzemmóddal kapcsolatban

- A légkondicionáló úgy hűti le a helyiség, hogy a hőt a helyiségen kívülre vezeti. Ezért a légkondicionáló hűtési teljesítménye csökkenhet, ha a külső hőmérséklet magas.

### ■ Megjegyzés a SZÁRÍTÁS üzemmóddal kapcsolatban

- A rendszer ekkor a helyiség nedvességmentesítésére törekszik, ugyanakkor a lehetséges mértékben fenntartja a hőmérsékletet. Automatikusan vezérli a hőmérsékletet és a légfúvás sebességét, ezért ezek manuális beállítása nem lehetséges.

### ■ Megjegyzések az AUTO üzemmóddal kapcsolatban

- Az AUTO üzemmódban a rendszer kiválaszt egy megfelelő, a helyiségen belüli, illetve a külső hőmérsékleten alapuló üzemmódot (HŰTÉS vagy FŰTÉS), és üzemelni kezd.
- A rendszer bizonyos időközönként újra kiválasztja, hogy milyen beállítást alkalmazzon, így tartja a helyiség hőmérsékletét a felhasználó által megadott szinten.

### ■ Megjegyzés a VENTILÁTOR üzemmóddal kapcsolatban

- Ez az üzemmód csak a ventilátorra vonatkozik.

### ■ Megjegyzés a légfúvás sebességének beállításával kapcsolatban

- Ha a légfúvás sebessége alacsonyabb, a hűtő (fűtő) hatás is kisebb.

# A levegőáramlás irányának módosítására szolgál

A légáramlás iránya a kényelem fokozása érdekében módosítható.

## ■ Az automatikus légtérelés elindítása

### Felső és alsó levegőáramlás iránya

Nyomja meg a  gombot.

- A "  " felirat jelenik meg az LCD kijelzőn.
- A szárny (vízszintes lap) megkezdí a légtérelésí.

## ■ A szárny beállítása a kívánt helyzetbe

- Ez a funkció akkor működik, ha a szárny automatikus légtérelési módban van.

Nyomja meg a  gombot, amikor a szárny elérte a kívánt pozícióí.

- Ekkor a szárnyak mozgása leáll.
- A "  " felirat eltűnik az LCD kijelzőről.



# A levegőáramlás irányának módosítására szolgál

## ■ A terelőlapok (függőleges lapok) beállítása

Tartsa lenyomva a gombot, és mozgassa a terelőlapokat. (A gombot a bal oldali és a jobb oldali lapokon találja.)

- Ha az egység egy szoba sarkában van telepítve, a terelőlapokat ne irányítsa a fal felé.

Ha a fal felé irányulnak, a fal akadályozza a légáramlást, így csökken a hűtés vagy fűtés hatékonysága.

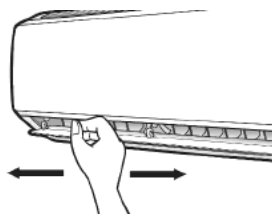

## ⚠ VIGYÁZAT

- A szárny szögének beállításához mindig használja a távirányítót. Ha kézi erővel próbálja a szárnyat vagy a terelőlapokat légtelítés közben új helyzetbe kényszeríteni, azzal tönkretelheti a működtető mechanikát.
- A terelőlapok beállításakor legyen óvatos. A levegőkimenet belsejében a ventilátor nagyon gyorsan forog.

## MEGJEGYZÉS

### ■ Megjegyzések a szárny szögével kapcsolatban

- A szárnyak légtelítési tartománya az adott üzemmódtól függ. (Lásd az ábrát.)
- Ha a légkondicionálót FŰTÉS vagy SZÁRÍTÁS üzemmódban használja, miközben a szárny folyamatosan lefelé néz, a szárny a páralecsapódás megakadályozása érdekében automatikusan elkezd üzemelni körülbelül egy óra múlva.

### SZÁRÍTÁS vagy HŰTÉS üzemmódban

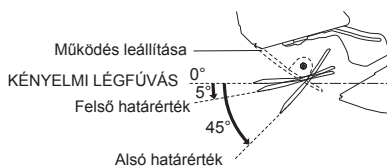

### FŰTÉS üzemmódban

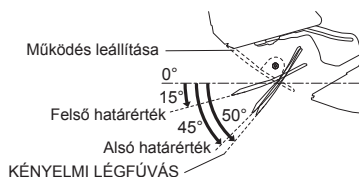

### VENTILÁTOR üzemmódban

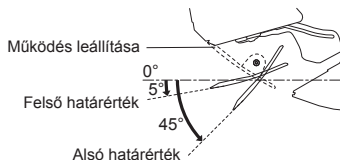

# KÉNYELMI LÉGFÚVÁS üzemmód

A légfűvás HŰTÉS üzemmódban felfelé, FŰTÉS üzemmódban pedig lefelé irányul, így a kialakuló légáramlás nem érintkezik közvetlenül az emberekkel.



## ■ A KÉNYELMI LÉGFÚVÁS üzemmód indítása

1. Nyomja meg a **COMFORT**  gombot.

- A szárny helyzete változik, hogy a légáramlat ne érje közvetlenül a helyiségben tartózkodókat.
  - A "  " felirat jelenik meg az LCD kijelzőn.
  - A légfűvás sebességének beállítása Auto.
- HŰTÉS/SZÁRÍTÁS: A szárny felfelé fordul.  
FŰTÉS: A szárny lefelé fordul.

## ■ A KÉNYELMI LÉGFÚVÁS üzemmód leállítása

2. Nyomja újra meg a(z) **COMFORT**  gombot.

- A szárny visszaáll a KÉNYELMI LÉGFÚVÁS üzemmód előtti helyzetbe.
- A "  " felirat eltűnik az LCD kijelzőről.

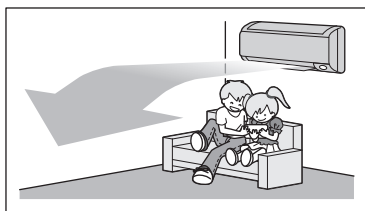

HŰTÉS üzemmód

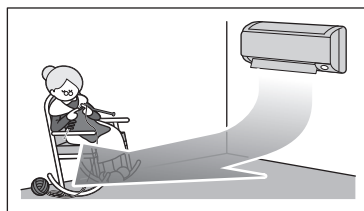

FŰTÉS üzemmód

## MEGJEGYZÉS

### ■ Megjegyzések a KÉNYELMI LÉGFÚVÁS üzemmóddal kapcsolatban

- A szárny helyzete változik, hogy a légáramlat ne érje közvetlenül a helyiségben tartózkodókat.
- Az ERŐTELJES és a KÉNYELMI LÉGFÚVÁS üzemmód nem használható egyszerre. Az a funkció élvez elsőbbséget, amelyiknek a gombját utoljára nyomták meg.
- A légfűvás sebességének beállítása Auto lesz. Ha kiválasztja a felfelé vagy lefelé irányuló légfűvást, akkor a rendszer kilép a KÉNYELMI LÉGFÚVÁS üzemmódból.

# ERŐTELJES üzemmód

Az ERŐTELJES üzemmód minden üzemmódban gyorsan a legmagasabbra növeli a hűtés (fűtés) hatékonyságát. A berendezést a legmagasabb teljesítményen üzemelteti.

## ■ Az ERŐTELJES üzemmód indítása

### 1. Nyomja meg a gombot.

- Az ERŐTELJES üzemmód 20 perc elteltével leáll. Ilyenkor a rendszer automatikusan az ERŐTELJES üzemmód előtt használt beállításokkal üzemel tovább.
- A "❄️" felirat jelenik meg az LCD kijelzőn.

## ■ Az ERŐTELJES üzemmód leállítása

### 2. Nyomja újra meg a(z) gombot.

- A "❄️" felirat eltűnik az LCD kijelzőről.



## MEGJEGYZÉS

### ■ Megjegyzések az ERŐTELJES üzemmóddal kapcsolatban

- Az ERŐTELJES üzemmód használatakor egyes funkciók nem érhetők el.
- Az ERŐTELJES üzemmód nem használható egy időben az ECONO és a KÉNYELMI LÉGFÚVÁS üzemmóddal.

Az a funkció élvez elsőbbséget, amelyiknek a gombját utoljára nyomták meg.

- Az ERŐTELJES üzemmód csak akkor választható, ha a készülék üzemel.
- Az ERŐTELJES üzemmód nem növeli a légkondicionáló teljesítményét, ha az már az elérhető legnagyobb teljesítményen üzemel.

#### • HŰTÉS, FŰTÉS és AUTO üzemmódban

A hűtő (fűtő) hatás legnagyobbára növelése érdekében a kültéri egység teljesítménye növekszik, és a légfúvás sebessége a legnagyobb beállításra áll.

A hőmérsékleti és légáramlási beállítások nem módosíthatók.

#### • SZÁRÍTÁS üzemmódban

A hőmérsékleti beállítás 2,5°C-kal csökken, és a légfúvás sebessége enyhén nő.

#### • VENTILÁTOR üzemmódban

A légfúvás sebessége a legnagyobb beállításra áll.



# ECONO üzemmód

Az ECONO üzemmód egy olyan funkció, amely hatékony működést tesz lehetővé a maximális áramfelvétel korlátozásával.

A funkció azokban az esetekben hasznos, ha ügyelni kell arra, hogy a készülék ne csapja le a biztosítékot, ha más készülékekkel egy időben üzemel.

## ■ Az ECONO üzemmód indítása

### 1. Nyomja meg a gombot.

- A "❄️" felirat jelenik meg az LCD kijelzőn.

## ■ Az ECONO üzemmód leállítása

### 2. Nyomja újra meg a(z) gombot.

- A "❄️" felirat eltűnik az LCD kijelzőről.

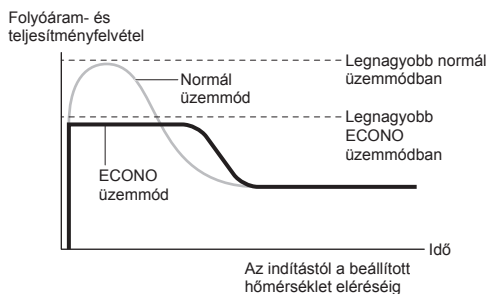

- A diagram kizárólag szemléltetési célokat szolgál.

\* A légkondicionáló maximális folyóáram- és teljesítményfelvétele ECONO üzemmódban a csatlakoztatott kültéri egységtől függően változik.

## MEGJEGYZÉS

### ■ Megjegyzések az ECONO üzemmóddal kapcsolatban

- Az ECONO üzemmód csak akkor választható, ha a készülék üzemel.
- Az ECONO üzemmód egy olyan funkció, amely hatékony működést tesz lehetővé a kültéri egység maximális áramfelvételének korlátozásával (üzemi frekvencia).
- Az ECONO üzemmód az AUTO, HŰTÉS, SZÁRÍTÁS és FŰTÉS üzemmódban használható.
- Az ERŐTELJES és az ECONO üzemmód nem használható egy időben. Az a funkció élvez elsőbbséget, amelyiknek a gombját utoljára nyomták meg.
- Amennyiben az áramfelvétel szintje már eleve alacsony, az ECONO üzemmód nem csökkenteni azt.

# KIKAPCSOLÁSI IDŐZÍTŐ üzemmód

Az időzítő funkciók a légkondicionáló automatikus, éjszakai vagy reggeli be- vagy kikapcsolásához használhatók. A KIKAPCSOLÁSI IDŐZÍTŐ és a BEKAPCSOLÁSI IDŐZÍTŐT együtt is használhatja.



## ■ A KIKAPCSOLÁSI IDŐZÍTŐ használata

### 1. Nyomja meg a **OFF** gombot.



A "HR.⌚" felirat jelenik meg az LCD kijelzőn.

Az **OFF** gomb minden egyes megnyomása növeli az időbeállítást 1 órával.

Az idő 1 és 9 óra között állítható.

- Az IDŐZÍTŐ jelzőfénye világítani kezd.



## ■ A KIKAPCSOLÁSI IDŐZÍTŐ törlése

### 2. Nyomja meg a **CANCEL** gombot.

- A "HR.⌚" felirat eltűnik az LCD kijelzőről.
- Az IDŐZÍTŐ jelzőfénye kialszik.

## MEGJEGYZÉS

### ■ Megjegyzés az IDŐZÍTŐ használatával kapcsolatban

- A BEKAPCSOLÁSI/KIKAPCSOLÁSI IDŐZÍTŐ beállításakor az időbeállítás a memóriában menti a rendszer. A távirányító elemeinek cseréjekor a memória törlődik.

### ■ ÉJSZAKAI BEÁLLÍTÁS üzemmód

- Ha a KIKAPCSOLÁSI IDŐZÍTŐ be van állítva, a légkondicionáló automatikusan módosítja a hőmérséklet-beállítást (HŰTÉS üzemben 0,5°C-kal felfelé, FŰTÉS üzemben 2,0°C-kal lefelé), így elejét veszi, hogy a túlzott hűtés (fűtés) megzavarja álmát.

# BEKAPCSOLÁSI IDŐZÍTŐ üzemmód

## ■ A BEKAPCSOLÁSI IDŐZÍTŐ használata

1. Nyomja meg a **ON** gombot.



A "HR.⌚" felirat jelenik meg az LCD kijelzőn.

Az **ON** gomb minden egyes megnyomása növeli az időbeállítást 1 órával.

Az idő 1 és 12 óra között állítható.

- Az IDŐZÍTŐ jelzőfénye világtatni kezd.



## ■ A BEKAPCSOLÁSI IDŐZÍTŐ törlése

2. Nyomja meg a **CANCEL** gombot.

- A "HR.⌚" felirat eltűnik az LCD kijelzőről.
- Az IDŐZÍTŐ jelzőfénye kialszik.

## ■ A BEKAPCSOLÁSI IDŐZÍTŐ és a KIKAPCSOLÁSI IDŐZÍTŐ együttes használata

- Az alábbiakban egy példabeállítás látható a 2 időzítő együttes használatára.
- Az "ON" és "OFF" felirat jelenik meg az LCD kijelzőn.



## MEGJEGYZÉS

■ A következő esetekben állítsa be újra az időzítőt.

- Ha a megszakító kikapcsolt.
- Áramkimaradás után.
- A távirányító elemeinek cseréjét követően.

# Karbantartás és tisztítás



**VIGYÁZAT** A tisztítás előtt ne felejtse el leállítani az egységet és kikapcsolni a megszakítót.

## Egységek

### ■ Beltéri egység és távirányító

1. Száraz, puha ruhával törölje le őket.

### ■ Elülső panel

1. Nyissa ki az elülső panelt.

- Tartsa meg az elülső panelt a két oldalán található panelfüleknél, és nyissa ki.

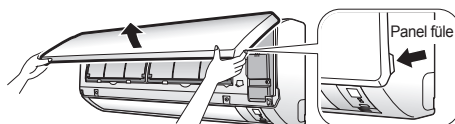

2. Távolítsa el az elülső panelt.

- Csúsztassa az elülső panelt balra vagy jobbra, és húzza maga felé. Ezzel leválasztja az elülső panel tengelyét az egyik oldalon.
- Ugyanígy válassza le az elülső panel tengelyét a másik oldalon.

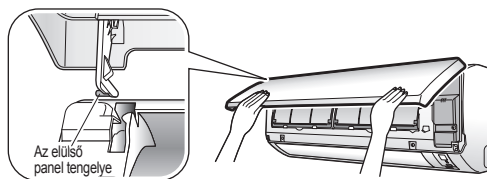

3. Tisztítsa meg az elülső panelt.

- Törölje le egy vízbe áztatott puha ruhával.
- Csak semleges tisztítószerrel használjon.
- Ha vízzel mossa le a panelt, törölje le egy száraz, puha ronggyal, és árnyékban szárítsa meg a lemosás után.

4. Helyezze vissza az elülső panelt.

- Illessze az elülső panel tengelyét az elülső panel bal és jobb oldalán a nyílásokhoz, majd nyomja be teljesen a panelt.
- Zárja le lassan az elülső panelt. (Nyomja le a panelt mindkét oldalán és középen.)

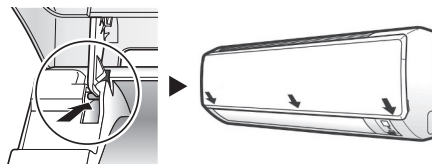

### ⚠ VIGYÁZAT

- Ne érintse meg a beltéri egység fém alkatrészeit. Ezen alkatrészek megérintése sérülést okozhat.
- Az elülső panel eltávolításakor vagy rögzítésekor erős és stabil széket használjon, és körültekintően járjon el.
- Az elülső panel eltávolításakor vagy rögzítésekor biztosan tartsa meg a panelt kézzel, hogy ne essen le.
- A tisztításhoz ne használjon 40°C-nál melegebb vizet, benzint, hígítót vagy más illékony olajokat, fényezővegyszereket, dörzsölőkefét vagy egyéb kemény anyagokat.
- A tisztítás után ellenőrizze az elülső panel megfelelő rögzítését.

# Karbantartás és tisztítás

## Szűrők

### 1. Húzza ki a levegőszűrőket.

- Nyissa ki az elülső panelt.
- Tolja kissé felfelé a lapot minden levegőszűrő közepén, majd húzza lefelé.

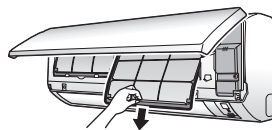

### 2. Vegye le a titánium-apatit fotokatalitikus levegőszűrőt.

- Fogja meg a keret süllyesztett részeit, és oldja ki a 4 rögzítőt.

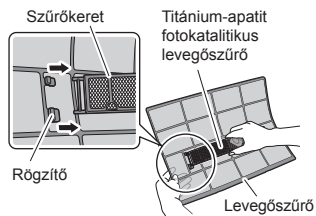

### 3. Tisztítsa meg vagy cserélje ki az összes szűrőt.

#### 3-1 Levegőszűrő

##### 3-1-1 Mossa meg a levegőszűrőket vízzel vagy tisztítsa meg azokat porszívóval.

- Ha a por nem jön le könnyen, mossa meg őket langyos vízben oldott semleges tisztítószerrel, majd árnyékban szárítsa meg azokat.
- Távolítsa el a titánium-apatit fotokatalitikus levegőszűrőt.
- 2 hetente ajánlott tisztítani a levegőszűrőket.

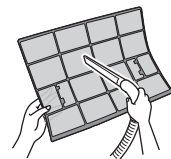

# Karbantartás és tisztítás

## 3-2 Titánium-apatit fotokatalitikus levegőszűrő

A titánium-apatit fotokatalitikus levegőszűrő felújítható, ha 6 havonta egyszer vízzel lemossa azt. 3 évente egyszer ajánlott kicserélni.

### [Karbantartás]

- 3-2-1 Porszívóval távolítsa el a port, és áztassa meleg vízbe körülbelül 10–15 percig, ha a szennyeződés erős.**
- Ne távolítsa el a szűrőt a keretből, amikor vízzel mossa.



- 3-2-2 Mosás után rázza le a maradék vizet, és árnyékos helyen hagyja megszáradni a szűrőt.**
- Mivel poliészterből készült, ne csavarja ki a szűrőt, amikor eltávolítja a vizet belőle.

### [Csere]

- 3-2-3 Vegye ki a fűleket a szűrőkeretből, és cserélje ki egy új szűrővel.**
- Ne dobja ki a szűrőkeretet. Használja újra a szűrőkeretet a titánium-apatit fotokatalitikus levegőszűrő cseréjekor.
  - A régi szűrőt nem gyúlékony hulladékként kezelje.

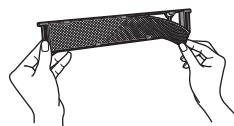

## 4. Helyezze vissza a levegőszűrőt és a titánium-apatit fotokatalitikus levegőszűrőt a korábbi helyükre, és zárja le az elülső panelt.

- Illessze be a szűrők rögzítőit az elülső panelen lévő nyílásokba. Zárja le lassan az elülső panelt, és nyomja le a panelt a 3 ponton. (Egy mindkét oldalon és egy közepén.)

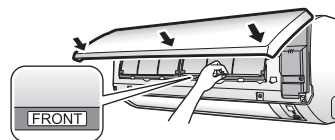

## MEGJEGYZÉS

- Használat koszos szűrőkkel:
  - (1) a levegő nem dezodorálható,
  - (2) a levegő nem tisztítható,
  - (3) nem megfelelő fűtést vagy hűtést eredményez,
  - (4) kellemetlen szaggal járhat.
- Titánium-apatit fotokatalitikus levegőszűrő megrendeléséhez lépjen kapcsolatba az üzlettel, ahol a légkondicionálót vásárolta.
- A régi szűrőt nem gyúlékony hulladékként kezelje.

Elem	Rendelési szám
Titánium-apatit fotokatalitikus levegőszűrő (keret nélkül), 1 készlet	KAF970A46

# Karbantartás és tisztítás

## Ellenőrizze a következőket

Ellenőrizze, hogy az alap, az állvány és a kültéri egység egyéb szerelvényei nem sérültek vagy korrodáltak.



Ellenőrizze, hogy semmi sem akadályozza a beltéri egység és a kültéri egység levegőbemeneteit és -kimeneteit.

Ellenőrizze, hogy a kondenzvíz akadálytalanul folyik ki a leeresztőtömlőből a HŰTÉS és SZÁRÍTÁS üzemmódban.

- Ha nem lát kondenzvizet, lehet, hogy vízvívárgás van a beltéri egységben. Ebben az esetben állítsa le az üzemeltetést, és lépjen kapcsolatba az üzlettel.

## ■ Hosszú leállítás előtt

### 1. Működtesse csak a VENTILÁTOR üzemmódot néhány óráig szép időben, hogy kiszáradjon az egység belseje.

- Nyomja meg a  gombot, és válassza a VENTILÁTOR üzemmódot.
- Nyomja meg a  gombot, és kezdje meg az üzemeltetést.

### 2. Az üzemeltetés leállítása után kapcsolja ki a helyiség légkondicionálójának megszakítóját.

### 3. Tisztítsa meg a levegőszűrőket, és helyezze vissza azokat.

### 4. Vegye ki az elemeket a távirányítóból.

## Javasoljuk a rendszeres karbantartást.

Bizonyos üzemeltetési feltételek mellett a légkondicionáló belseje szennyezetté válhat több évszakos használat után, ami a teljesítmény romlásával járhat. A felhasználó által rendszeresen végrehajtott tisztítás mellett ajánlott egy szakemberrel időszakos karbantartást végeztetni. Ha szakemberrel szeretne karbantartást végeztetni, lépjen kapcsolatba az üzlettel, ahol a légkondicionálót vásárolta. A karbantartás költségét a felhasználó viseli.

## Fontos információk a használt hűtőközeggel kapcsolatban.

Ez a készülék fluormentes, üvegházhatást okozó gázokat tartalmaz, amelyekre a Kiotói Jegyzőkönyv vonatkozik.

Hűtőközeg típusa: **R410A**

GWP<sup>(1)</sup> érték: **1975**

<sup>(1)</sup> GWP = globális felmelegedési potenciál (Global Warming Potential)

Európai uniós és helyi jogszabályok a hűtőközeg-szivárgás rendszeres időközönkénti ellenőrzését tehetik kötelezővé. További információkért forduljon a helyi márkaképviselethez.

# Hibaelhárítás

A hibaelhárítási intézkedések a következő két típusba sorolhatók a hibák elhárítási módja alapján. Tegye meg a jelenségnek megfelelő intézkedéseket.



## Nem hiba

- Az alábbi esetek nem tekinthetők hibás működésnek. Folytathatja a készülék használatát.



## Ellenőrizze a következőket

- Kérjük, ellenőrizze újból, mielőtt szerelőt hív.

### A szárny nem kezdi el rögtön a légtérrelést.

- A légkondicionáló beállítja a szárny helyzetét. A szárny hamarosan elkezd mozogni.



### A FŰTÉS üzemmód hirtelen leáll és csobogó hang hallható.

- A kültéri egység jégmentesítést végez. A FŰTÉS üzemmód a kültéri egységen található jég eltávolítása után újból elindul. Várjon körülbelül 4–12 percet.



### A működés nem indul meg azonnal.

- Ha a "BE/KI" gombot röviddel a működés leállása után nyomták meg.
- Az üzemmód ismételt kiválasztásakor.
  - Ez a légkondicionálót védi. Várjon körülbelül 3 percet.



### Hang hallható.

#### ■ Vízcsofogáshoz hasonló hang

- Ezt a hangot a légkondicionálóban áramló hűtőközeg okozza.
- A légkondicionálóban áramló víz szivattyúzásának hangja, és akkor hallható, amikor hűtési vagy szárítási üzemmódban a légkondicionáló kiszivattyúzza magából a vizet.
- A hűtőközeg akkor is áramlik a légkondicionálóban, amikor a légkondicionáló nem működik, a többi helyiségben található beltéri egység viszont igen.

#### ■ Fúvó hang

- Ez a hang akkor hallható, amikor a légkondicionálóban található hűtőközeg áramlása átkapcsol.

#### ■ Pattogó hang

- Ez a hang akkor hallható, amikor a légkondicionáló mérete kicsit nő vagy csökken a hőmérséklet-változás következtében.

#### ■ Kattogó hang működés közben vagy tétlen állapotban

- Ez a hang akkor hallható, amikor a hűtőközegvezérlő-szelepek vagy az elektromos alkatrészek működésbe lépnek.

#### ■ Kopogó hang

- Ez a hang a légkondicionáló belsejéből hallható, amikor a kifúvó ventilátor csukott helyiségajtók mellett aktiválódik. Nyissa ki az ablakot vagy kapcsolja ki a kifúvó ventilátort.





# Hibaelhárítás

## A kültéri egység vizet vagy gőzt bocsát ki.

### ■ FŰTÉS üzemmódban

- A kültéri egységen található jégből olvadás után víz vagy gőz lesz, ha a légkondicionáló jégmentesítési üzemmódban van.

### ■ HŰTÉS vagy SZÁRÍTÁS üzemmódban

- A levegőben lévő pára vízként csapódik le a kültéri egység csöveinek hideg felületén, és csöpögni kezd.



## A légkondicionáló nem működik. (A MŰKÖDÉS jelzőfénye nem világít.)

- Nem kapcsolt ki a megszakító vagy olvadt ki egy biztosíték?
- Nincs áramkimaradás?
- Vannak elemek a távirányítóban?
- Helyes az időzítő beállítása?



## Nem áramlik ki meleg levegő röviddel a FŰTÉS üzemmód elindítása után.

- A légkondicionáló bemelegszik. Várjon körülbelül 1–4 percet. (A rendszert úgy tervezték, hogy csak egy bizonyos hőmérséklet elérése után kezdje el fűjni a levegőt.)



## A működés hirtelen leállt. (A MŰKÖDÉS jelzőfénye villog.)

- Tiszták a levegőszűrők?  
Tisztítsa meg a levegőszűrőket.
- Semmi sem akadályozza a beltéri és a kültéri egység levegőbemenetét és -kimenetét?
- Kapcsolja ki a megszakítót, és távolítson el minden akadályt. Ezután kapcsolja be, és próbálja meg működtetni a légkondicionálót a távirányítóval. Ha a jelzőfény továbbra is villog, hívja fel az üzletet, ahol a légkondicionálót vásárolta.



## A működés hirtelen leállt. (A MŰKÖDÉS jelzőfénye világít.)

- A rendszer védelme érdekében a légkondicionáló működése leállhat hirtelen bekövetkező nagy feszültségingadozás esetén. A készülék körülbelül 3 perc elteltével automatikusan folytatja a működést.



## A beltéri egységből pára száll ki.

- Ez olyankor történik, ha a helyiség levegőjét párává hűti a HŰTÉS üzemmód során kiáramló hideg levegő.
- Ennek oka, hogy a helyiség levegőjét a hőcserélő lehűti, és a jégmentesítési üzemmód során pára válik belőle.



# Hibaelhárítás

## A hűtés (fűtés) teljesítménye gyenge.

- Tiszták a levegőszűrők?
- Semmi sem akadályozza a beltéri és a kültéri egység levegőbemenetét és -kimenetét?
- Megfelelő a hőmérséklet-beállítás?
- Az ablakok és ajtók be vannak csukva?
- Megfelelően van beállítva a légfűvás sebessége és a légfűvás iránya?



## A kültéri ventilátor forog, miközben a légkondicionáló nem üzemel.

- **A működés leállása után**
  - A kültéri ventilátor a rendszer védelme érdekében további 60 másodpercig forog.
- **Miközben a légkondicionáló nem üzemel**
  - Ha a kültéri hőmérséklet nagyon magas, a kültéri ventilátor a rendszer védelme érdekében forogni kezd.



## A távirányító nem működik megfelelően.

- **A távirányító jelei nem jelennek meg.**
- **A távirányító érzékenysége alacsony.**
- **A kijelző teljesen fekete vagy a kontrasztja túl alacsony.**
- **A kijelző nem üzemeltethető.**
  - Az elemek kimerülöben vannak, ezért a távirányító hibásan működik. Cseréljen ki minden elemet új, AAA.LR03 (alkáli) méretű elemre. A részleteket tekintse meg a jelen kézikönyv Az elemek behelyezése című részében. (7. oldal)



## Rendellenes működés lép fel az üzemeltetés közben.

- A légkondicionáló villámlás vagy rádióhullámok hatására hibásan működhet. Kapcsolja ki a megszakítót, majd kapcsolja be, és próbálja meg működtetni a légkondicionálót a távirányítóval.



## A beltéri egység kellemetlen szagot áraszt.

- Ez olyankor történik, ha a helyiség, a bútorok vagy a cigarettafüst szagát az egység magába szívja, majd a légáramlattal kifűjja. (Ha ezt tapasztalja, javasoljuk, hogy tisztítsa meg a beltéri egységet egy szakemberrel. Lépjen kapcsolatba az üzlettel, ahol a légkondicionálót vásárolta.)



# Hibaelhárítás

**Azonnal hívja az üzletet.**



## FIGYELEM

- Rendellenesség (például égett szag) esetén függesse fel a működtetést, és kapcsolja ki a megszakítót. Ha rendellenes állapot esetén folytatja a működtetést, az hibás működést, áramütést vagy tüzet idézhet elő. Lépjön kapcsolatba az üzlettel, ahol a légkondicionálót vásárolta.
- Ne próbálja meg a légkondicionálót saját maga megjavítani vagy módosítani. A helytelenül elvégzett munka áramütést vagy tüzet okozhat. Lépjön kapcsolatba az üzlettel, ahol a légkondicionálót vásárolta.

Ha az alábbi jelenségek bármelyike fellépne, azonnal hívja az üzletet.

- **A tápkábel rendellenesen forró vagy sérült.**
- **Működés közben rendellenes hang hallható.**
- **A biztonsági megszakító, egy biztosíték vagy a földzárlatvédelmi kapcsoló rendszeresen megszakítja a működést.**
- **Egy kapcsoló vagy gomb gyakran nem megfelelően működik.**
- **Égett szag érezhető.**
- **Víz szivárog a beltéri egységből.**



Kapcsolja ki a megszakítót, és hívja az üzletet.

### ■ Áramkimaradás után

A légkondicionáló körülbelül 3 perc elteltével automatikusan folytatja a működést. Várjon egy kis ideig.

### ■ Villám

Ha a szomszédos környéken villám csap be, fejezze be a működtetést, és a rendszer védelme érdekében kapcsolja ki a megszakítót.

## Hulladékelhelyezési követelmények



A terméken és a távirányítóhoz mellékelt elemeken ez a szimbólum látható. A szimbólum azt jelzi, hogy az elektromos és elektronikus termékeket és az elemeket a vegyes háztartási hulladéktól elkülönítve kell kezelni.

Az elemeken a szimbólum alatt egy kémiai jel is lehet. A kémiai jel azt jelenti, hogy az elem egy bizonyos koncentrációt meghaladó nehézfém-tartalommal bír. A lehetséges kémiai jelek:

### ■ Pb: ólom (>0,004%)

Ne próbálja meg házilag szétszerelni a terméket: a légkondicionáló szétszerelését, a hűtőközeg, az olaj és egyéb alkatrészek kezelését a vonatkozó helyi és nemzeti előírásoknak megfelelően egy szakképzett szerelő tudja csak elvégezni.

Az egységeket és az elhasznált elemeket csak speciális berendezésekkel rendelkező üzemekben lehet szétszerelni és újbóli használatra vagy újrahasznosításra alkalmassá tenni.

A megfelelő hulladékkezeléssel megelőzheti a környezetre és emberi egészségre gyakorolt káros hatásokat.

További információkért forduljon a márkaképviselethez vagy a helyi hatóságokhoz.

# Hibaelhárítás

## Hibameghatározás.

### Hibameghatározás a távirányítóval

A távirányító képes a beltéri egységből a megfelelő hibakódokat fogadni.

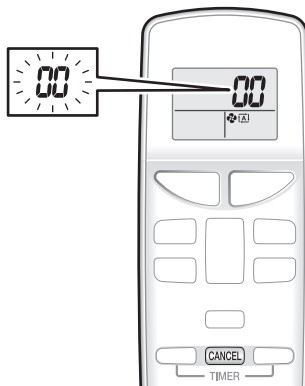

1. Ha 5 másodpercig lenyomva tartja a "00" gombot, a **CANCEL** jelzés kezd villogni a hőmérséklet-kijelzési részen.
2. Nyomja meg többször egymás után a **CANCEL** gombot, amíg egy folyamatos hangjelzés nem hallatszik.

- Megjelenik az alábbiakban ismertetett hibakódok egyike, amire egy hosszú hangjelzés figyelmezteti.

	KÓD	JELENTÉS
RENDSZER	00	NORMÁL
	UA	BELTÉRI-KÜLTÉRI EGYSÉG KOMBINÁCIÓS HIBÁJA
	U0	HŰTŐKÖZEGHIÁNY
	U2	FESZÜLTSGCSÖKKENÉS VAGY HÁLÓZATI ÁRAMKÖRI TÚLFESZÜLTSG
	U4	ÁTVITELI HIBA (A BELTÉRI EGYSÉG ÉS A KÜLTÉRI EGYSÉG KÖZÖTT)
BELTÉRI EGYSÉG	A1	A BELTÉRI EGYSÉG JEL PANELJÉNEK MEGHIBÁSODÁSA
	A5	MAGAS NYOMÁS VAGY FAGYÁS ELLENI VÉDELEM
	A6	A VENTILÁTORMOTOR HIBÁJA
	C4	HŐCSERÉLŐ HŐMÉRSÉKLET-ÉRZÉKELŐJÉNEK HIBÁJA
	C9	BESZÍVOTT LEVEGŐ HŐMÉRSÉKLET-ÉRZÉKELŐJÉNEK HIBÁJA
KÜLTÉRI EGYSÉG	EA	HŰTÉS-FŰTÉS KAPCSOLÁSI HIBA
	E1	AZ ÁRAMKÖRI KÁRTYA HIBÁJA
	E5	OL ELINDÍTVÁ
	E6	A KOMPRESSZOR INDÍTÁSI HIBÁJA
	E7	A DC VENTILÁTORMOTOR HIBÁJA
	E8	BEMENETI TÚLÁRAM
	F3	MAGAS ELVEZETŐCSŐ-HŐMÉRSÉKLET ELLENI VÉDELEM
	F6	MAGAS NYOMÁS ELLENI VÉDELEM (HŰTÉS ESETÉN)
	H0	ÉRZÉKELŐHIBA
	H6	A MŰKÖDÉS LEÁLLT A POZÍCIÓÉSZLELŐ ÉRZÉKELŐ HIBÁJA MIATT
	H8	A DC ÁRAMÉRZÉKELŐ HIBÁJA
	H9	BESZÍVOTT LEVEGŐ HŐMÉRSÉKLET-ÉRZÉKELŐJÉNEK HIBÁJA
	J3	ELVEZETŐCSŐ HŐMÉRSÉKLET-ÉRZÉKELŐJÉNEK HIBÁJA
	J6	HŐCSERÉLŐ HŐMÉRSÉKLET-ÉRZÉKELŐJÉNEK HIBÁJA
	L3	ELEKTROMOS ALKATRÉSZEK FŰTÉSI HIBÁJA
	L4	MAGAS HŐMÉRSÉKLET AZ INVERTER ÁRAMKÖR HŰTŐBORDÁJÁBAN
	L5	KIMENETI TÚLÁRAM
	P4	INVERTER ÁRAMKÖRI HŰTŐBORDA HŐMÉRSÉKLET-ÉRZÉKELŐJÉNEK HIBÁJA

## MEGJEGYZÉS

- Egy rövid hangjelzés és 2 egymást követő hangjelzés nem azonosítható kódokat jelez.
- A kód megjelenítésből való kilépéshez tartsa lenyomva a **CANCEL** gombot 5 másodpercig. A kód megjelenítés magától is kilép, ha a gombot 1 percig nem nyomja meg.







**DAIKIN INDUSTRIES CZECH REPUBLIC s.r.o.**

U Nové Hospody 1/1155, 301 00 Plzeň Skvrňany, Czech Republic

**DAIKIN EUROPE N.V.**

Zandvoordestraat 300, B-8400 Oostende, Belgium

Copyright 2014 Daikin

3P341266-3C 2014.10